

新しいソーラーカーポート

Puerta

プエルタ



安全に関する注意

ご使用前にマニュアルをよくお読みの上、正しく安全にご利用ください。

設置について

- 設置場所や地域、用途により、建築確認申請が必要になります。必ず所轄の窓口にご確認ください。
- 本製品のカーポート躯体の基本設計仕様は、耐垂直積雪量60cm以下、風速38m/秒対応です。オプションで耐垂直積雪量99cmまたは150cm以下、耐風圧強度風速46m/秒対応の仕様をお選びいただけます。設置地域の気象条件や周辺環境を踏まえ、適した仕様を十分にご検討ください。
※耐風圧の数値は、参考としての設計値です。
- 太陽光発電システムを有効にご活用いただくためには、最も日射量の多い南面への設置をお勧めいたします。また、ソーラーパネルに影が掛かると発電効率が低下するため、建物や樹木、電柱などの影が掛からない場所への設置を推奨いたします。
- 弊社規定の塩害地域、重塩害地域の屋外には設置しないでください。塩害が心配される地域への設置は、まず販売窓口にご相談ください。
- 本製品は日本国内専用です。

ご使用にあたっての注意

- 積雪地域では、設置した仕様における積雪限度を超えないうちに必ず雪下ろしを行ってください。
- 太陽光発電システム及び蓄電システムは正規の販売店を通じた専門の施工店による施工が必要です。
- 太陽電池モジュールの表面は滑りやすいため危険です。施工時やメンテナンス以外は屋根の上に乗らないでください。
- パワーコンディショナや蓄電システムのカバーを開けるなどの行為は、感電や故障の原因となり大変危険ですので、絶対にお止めください。点検や修理、本システムの取外し、移設、廃棄等が必要な場合は、専門的な技術が必要ですので、販売店、施工店までご相談ください。
- 緊急時や異常を察知した際には、直ちに販売店へご連絡ください。

ご不明点は購入店、または当社までお問い合わせください。安全かつ快適にご利用いただくためにも、ご協力をお願いいたします。

DMM保証システムに関するお願い

保証の適用に関しましてDMM.comが認定・登録している施工店かつ施工者による施工が必須となります。ご購入の際は、必ず保証書をお受け取りの上、大切に保存してください。尚、お買い求めの販売店・お引渡し日の記載がないものは無効となります。

製品に関するお問い合わせ

0120-527-809 (フリーダイヤル)
受付時間 年末年始除く全日9:30~17:00

DMM.make solar

合同会社DMM.com エナジー事業部

東京都港区六本木三丁目2番1号
住友不動産六本木グランドタワー 24階
Tel. 0120-656-065
<https://energy.dmm.com/solar>

DMMソーラー

お問い合わせ頂いた内容はDMMの指定代理店と共有し、指定代理店からお客様にご連絡差し上げることがございます。 ※このカタログの内容については、予告なく変更することがあります。

販売店：

DMM.make solar

住宅用ソーラーカーポート

2024.4発行

地球に優しい
生活への入り口となる
ソーラーカーポート

Puerta

プエルタ

家族が毎日通る「ドア」という意味を込めて

太陽光・蓄電技術を提供してきた

DMMからクリーンエネルギーを生み出す

新たな入り口をあなたの暮らしへ

すべてのお客様へ安心と信頼を——。

DMMの目指す「エコな未来」へ。

DMM.com

DMM.comは、オンラインビジネスITプラットフォーム業界におけるリーディングカンパニーです。

DMM.comグループの中核企業であり、1999年の創業以来、多岐に渡るWeb関連サービスを提供してきました。主要なサービスはオンライン動画配信、オンラインゲーム、FX/CFD取引、オンライン英会話、レンタルサービス、ネットワーク管理等です。

直近では、3Dプリンティング・デザイン、アニメーション、水族館事業等の分野でも成功を収めています。

そんなグループの安定した経営基盤を活かし、革新的な技術を掛け合わせた

高性能な住宅用太陽光発電システムを提供いたします。

DMMによる最高品質の住宅用太陽光発電システムが「エコな未来」を創っていきます。



住宅に溶け込むカラーで 愛車を大切に守ります

愛車を守る

大切な車、自転車、バイクを雨や雪、直射日光から守ります。車体の劣化防止につながり、メンテナンス費用も抑えられます。

5色のカラーバリエーション

カーポートのフレームの色は、自然光を映し出す穏やかな「シルバー」に加えて、オプション（有償）で「ブラック」「ライトブラウン」「ライトステン」「ライトホワイト」をご用意しております。建物の外観に合わせて豊富なカラーバリエーションからお選びいただけます。

基本色：シルバー

オプション色(有償)：ブラック



オプション色(有償)

ライトブラウン

ライトステン

ライトホワイト

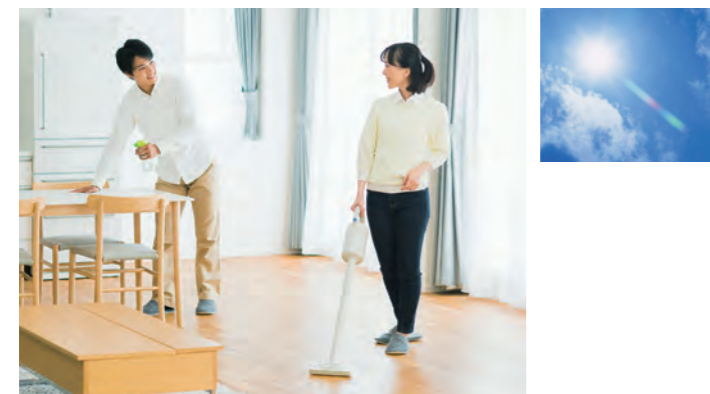

太陽光発電で エコと安心を両立

太陽光発電でエコライフ

つくった電気を毎日の生活に使用して、家計にも環境にも優しい暮らしを。使いきれなかった電気(余剰電力)を売電することで購入費用の回収にもつながります。

電気で安心をつくる

太陽光発電により、停電などの非常時にも電力確保ができます。また、蓄電システムも併設することで、日中に発電した電気を貯めて夜間の電気使用も可能に。停電時に普段通りの生活を実現できます。



DMMのソーラーカーポート

安心の長期製品保証と10年自然災害補償

長期間安心してご利用いただくため、充実の保証をご用意しております。製品保証ではカバーができない自然災害による損害も補償いたします。



両面発電モジュール

太陽電池モジュールの表と裏の両面で発電が可能です。空からの太陽光と地面からの反射光で、高い効率で発電します。

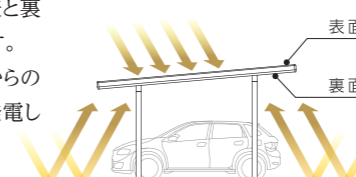

住まいの環境に合わせた仕様

積雪地域や風の強い場所にも設置できる高強度な仕様もお家の環境に合わせてお選びいただけます。

基本仕様 積雪60cm以下対応 / 風速38m/秒対応



太陽電池モジュール

太陽電池モジュールの表と裏の両面で発電します。
空からの太陽光だけでなく地面からの反射光を利用し、
高い発電効率を実現します。
愛車を雨風から守り、太陽の光をあなたの暮らしに寄り添うエネルギーへ。

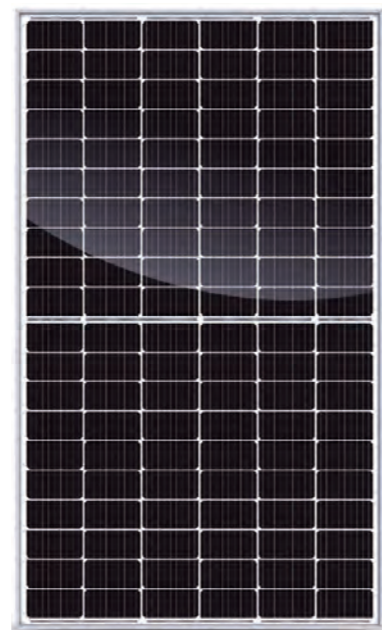

単結晶太陽電池モジュール

DMM8-60MA-375D

公称最大出力：375W
モジュール変換効率：20.50%
外形寸法：1756×1039×30mm

両面発電

傾斜のあるソーラーカーポートで
太陽光を表面と裏面で効率よく発電します。

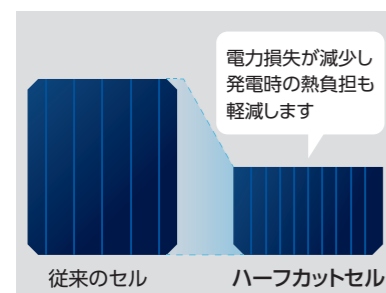
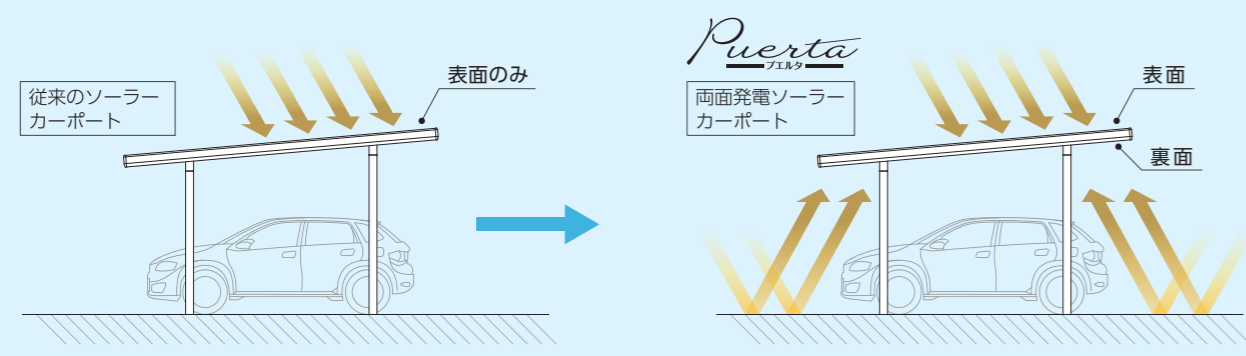

ハーフカットセル

従来のセルに比べて発電効率に優れています。
セルを半分にカットすることで、一つ一つのセルが生み出す電流が少なくなり、内部抵抗が引き起こす電力損失を抑えます。また、パネル全体の熱負担も軽減するため、長期間にわたり高性能を維持します。



低鉄強化ガラス採用

極力鉄分を含まない原料で製造された「低鉄強化ガラス」は、非常に高い透明度を誇ります。クリスタルのような透明性で、より多くの太陽エネルギーを効率よくパネル内部に取り込み、最大限に活用します。また、高い耐久性を持ち、丈夫な屋根建材として大切な車を保護します。



透明バックシート

透明バックシートの採用により、太陽電池モジュールの裏側からも光が取り込めます。また、セルとセルの間から光が漏れ、自然光がやわらかく差し込む庫内となります。

パワーコンディショナ

太陽電池モジュールで「つくった電気」をパワーコンディショナで「使う電気」へ無駄なく変換。
お客様のシステム設置内容に合わせて3種類からご選択いただけます。

屋外用集中型パワーコンディショナ



SPSS-55E-DM

定格出力：5.5kW
変換効率：96.0%

- 機器にかかるコストを最小にしたい方にオススメ。
- 停電時に自動で自立運転に切り替わる「連系自立自動切替機能」搭載。

※別売品 電力検出ユニット[SPW277-DM](1年保証)が必要です。

マルチストリング型パワーコンディショナ



SPSM-444B-DM

定格出力：4.4kW
変換効率：96.5%

- 屋内外に設置可能。
- マルチストリング入力により、システム設計の自由度が向上。
- 停電時に自動で自立運転に切り替わる「連系自立自動切替機能」搭載。

※別売品 電力検出ユニット[SPW277-DM](1年保証)が必要です。

ハイブリッド型パワーコンディショナ



4.95KTL-JPL1-DM

定格出力：4.95kW
変換効率：97.5%

- ハイブリッド蓄電システム対応。
- 屋内外に設置可能。
- ハイブリッド型としては業界最小・最軽量のコンパクト設計。
- 冷却方式がファンレス設計のため、25dB以下の静音。
- 停電時に自動で自立運転に切り替わる「連系自立自動切替機能」搭載。

※別売品 CTセット、データ収集装置(1年保証)が必要です。

火災防止機能付き

蓄電システム対応のハイブリッド型パワーコンディショナは、アーク放電発生時のパターンを学習したAIを搭載！アーク放電を検出し、瞬時に電流を遮断して火災を防ぎます。

太陽光発電のアーク放電が発生し、火災事故となりうる要因

- 太陽電池モジュールのケーブルが断線
- 太陽電池モジュールのコネクタのゆるみ
- 互換性のないコネクタの採用など

主に使用年数の経過や施工不良が要因となります

※アークは、放電現象の一種です。強い発光を伴うほか、放電している部分の温度が数千度に達して火災の原因になる可能性があります。

集中型・マルチストリング型パワーコンディショナのモニタリング



モニター SPCM277-DM

※オプション品(有償)
※1年保証
※モニター画面はイメージになります。

- 発電状況や電気使用量のデータをご家庭内でパソコンやスマートフォンに表示させることが可能です。
- ご家庭の無線/有線ルーターを経由して表示するため宅外(外出先)からデータを見ることはできません。
- 室内に設置する専用モニターをオプション(有償)でご購入いただけます。

ハイブリッド型パワーコンディショナのモニタリング



- スマートフォンでいつでもどこでもエネルギー状況の確認や操作設定ができます。DMMハイブリッド蓄電システムを合わせて設置の場合、WEB上で蓄電システムの蓄電容量の確認・モード設定変更などを行っていただけます。
- 室内に設置する専用モニターをオプション(有償)でご購入いただけます。発電量や消費電力の確認ができます。



モニター SolarPower MT-3

※オプション品(有償)
※1年保証
※モニター画面はイメージになります。

ハイブリッド蓄電システム

蓄電システムで、ソーラーカーポートが生み出すエネルギーを最大限活用。つくった電気を貯蓄し、日常の使用から停電時の非常用エネルギー活用まで、一台で多彩なシーンに活躍します。エコで安心な暮らしをお届け。



ハイブリッド蓄電システム

4.95-5-DM / 4.95-5-DM-L (5kWh)

4.95-10-DM / 4.95-10-DM-L (10kWh)

4.95-15-DM / 4.95-15-DM-L (15kWh)

※データ収集装置が「無線タイプ/有線タイプ(末尾-L)」で型番が異なります。

- 長寿命**
 - 業界トップクラスの12000サイクル
※試験条件下の実測値であり、保証値ではありません。
 - 安全性の高いリン酸鉄リチウムイオン電池を採用
- スピード充電**
 - 高速で充電可能!最短 約3.3時間で満充電
※太陽光発電の場合。
※充電状況によります。
- スタイリッシュコンパクト**
 - 厚さが15cm
 - 業界最高クラスの薄型
 - 狭い敷地に設置可能

容量

お客様のご要望に合わせて、容量を柔軟にお選びいただけます。



停電時も電気が使える

停電時、非常用の電力として蓄電池に貯めた電気を使えます。

- 停電すると自動的に蓄電システムから家庭内に電力供給をする仕組みに切り替わります。
- 停電していても日中は太陽光発電システムで発電が可能です。つくった電気を使いながら充電し、夜間は蓄電池に貯めた電気を使えます。

停電時の電気の使い方

バックアップ用電力として蓄電システムの電気を利用する時の使い方を2つのタイプからお選びいただけます。

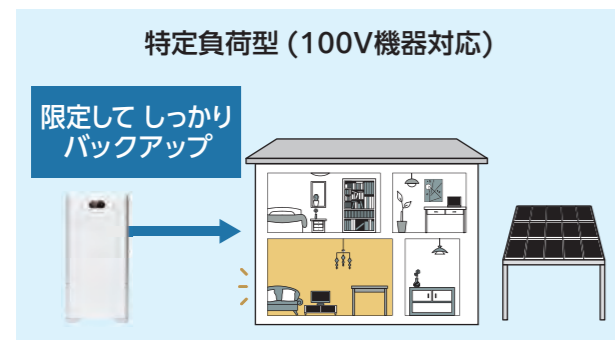

停電時に節電しながら特定の機器を使用したい方にオススメ。あらかじめ選択した部屋に限定して電気を使用するため、電気の使い過ぎを防ぎます。



停電時に普段と変わらない生活をした方にオススメ。家中どこでも電気が使えます。エアコンやIH調理器等の200V機器にも対応。
※変圧器(オプション品)のご購入が必要となります。

蓄電システムをプラスした暮らし

蓄電システムを設置することで、日中に発電した電気を貯めて夜間に使用できます。毎日のエネルギーコストを抑え、環境と家計に優しいエコライフを実現。また、停電時にも安定した電力を供給し、もしもの時も安心です。

※運転モードや天気の状態によって、動作は異なります。

■ 停電などの非常時は、蓄電システムに充電した電気を使います。

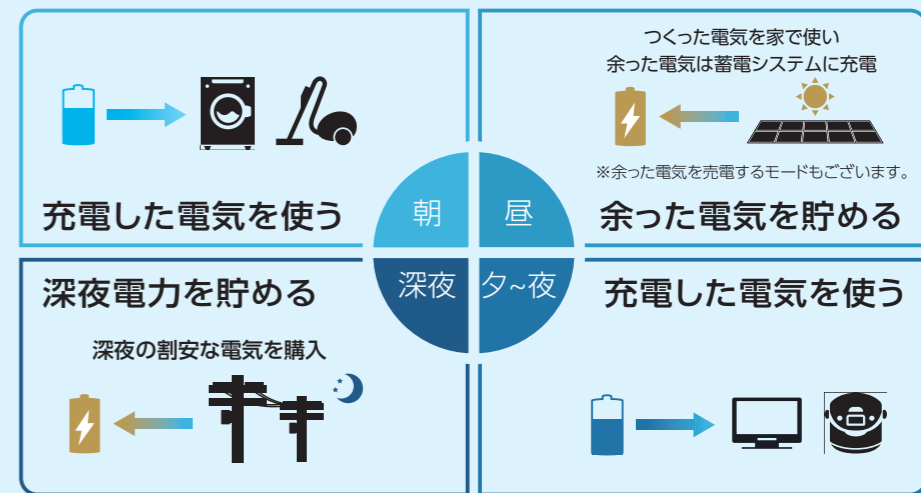

運転モード

グリーンモード 余剰電力を蓄電し自家消費

太陽光発電した電気を家で使い、余った電気(余剰電力)を充電するモードです。(さらに余った電力は売電します。)

充電した電気を夜間に使用し、電力会社からの電気の購入を抑えます。

※グリーンモードでは電力会社から購入した電気で充電はできません。

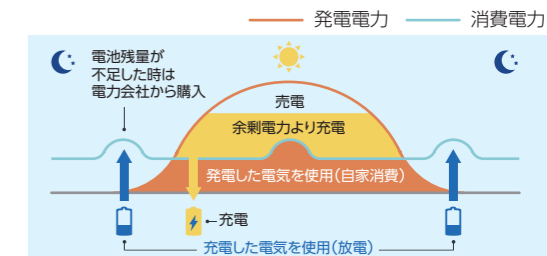

TOUモード カスタマイズ設定のモード

ライフスタイルや好みに合わせて設定をカスタマイズできるモードです。余剰電力を売電か充電のどちらに優先するか設定できます。電力会社から購入する電気で充電を行う時間帯や、放電する時間帯の設定が可能なので、ご家庭に合わせて経済的な電気の使用が可能です。

設定例1 余剰電力を売電・割安な深夜電力を充電

余剰電力を売電し、深夜の割安な電力を購入して充電する設定。昼間の割高な電力の購入を抑え、電気料金を節約します。

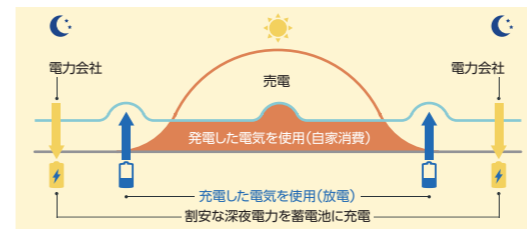

設定例2 余剰電力と夜間電力を充電する2サイクル設定

昼間は余剰電力を充電・夜間は電力システムの割安な電力を充電する設定。太陽光で発電した電気と深夜電力を使用します。

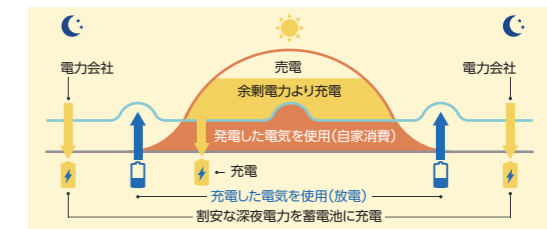

安心の高出力と最大15kWhの大容量

高出力だからこそ、停電時、一度に多くの電化製品を使えるので安心。※特定負荷:2.45kVA / 全負荷:4.95kVA

停電時でもこれだけ使えます

容量 使用日数の想定	家電消費電力	冷蔵庫 400Lタイプ	テレビ 液晶TV42型	照明 天井LED	スマホ充電 3台	ルーター	炊飯器	エアコン※ 400Lタイプ	合計消費 電力量
15kWh 2日間		2kWh/日	35w/h	8w/h	45w/h(1台)	35w/日	1200w/h	700w/h	13.2kWh
10kWh 1.5日間									9.3kWh
5kWh 1日間									3.8kWh

●使用目安時間は各製品のカタログや、各機器の平均消費電力を基に計算しており、動作時間を保証するものではありません。 ※全負荷対応型を選んでいただく必要があります。

図面・情報

※図面は基本仕様 [積雪60cm以下 / 風速38m/秒対応] となります。

1台

屋根平米面積:17.99㎡

- 設置枚数: 9枚
 - 寸法: 5,437×3,310mm
- 定格出力 **3.375kW**

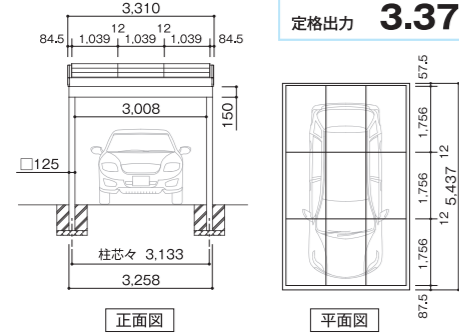

2台

屋根平米面積:29.42㎡

- 設置枚数: 15枚
 - 寸法: 5,437×5,412mm
- 定格出力 **5.625kW**

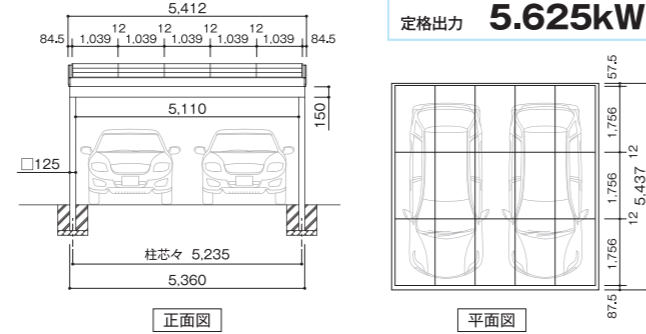

3台

屋根平米面積:46.56㎡

- 設置枚数: 24枚
 - 寸法: 5,437×8,565mm
- 定格出力 **9.0kW**

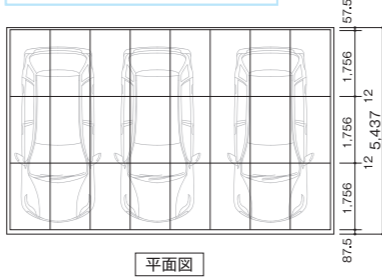
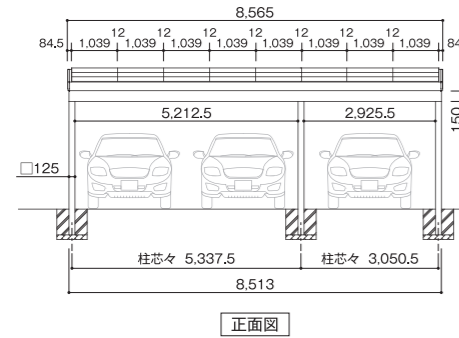

4台

屋根平米面積:57.99㎡

- 設置枚数: 30枚
 - 寸法: 5,437×10,667mm
- 定格出力 **11.25kW**

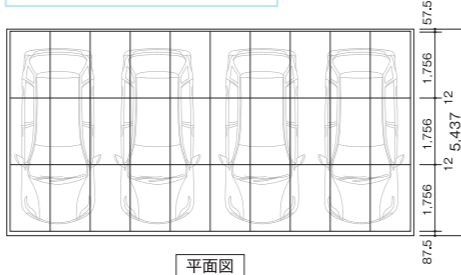
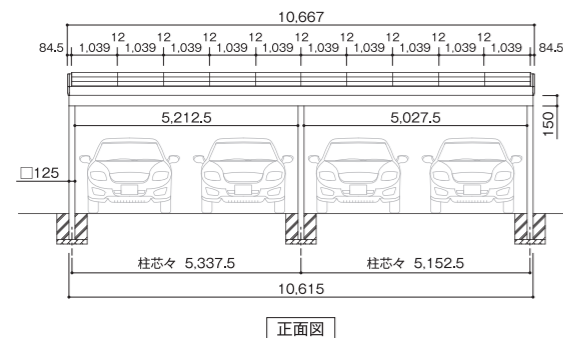

側面図 [共通]

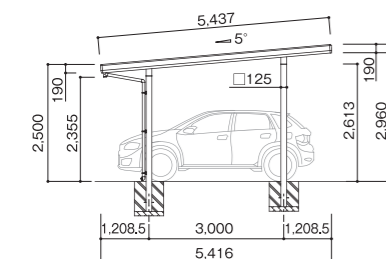

カスタマイズ

車やバイクの大きさや好みの置き方に合わせて、オプション(有償)で次のようなカスタマイズが可能です。

- 基本フレーム色「シルバー」を他4色に変更可能です。
 - 太陽電池モジュールの横の列を増減し、サイズ変更できます。
 - 柱の位置と高さの調整も一定の範囲で可能です。
- 例) 2台用にカスタマイズ横に追加
- 基本色:シルバー
オプション色:ブラック
- オプション色
ライトブラウン ライトステン ライトホワイト

全国設置可能

基本仕様に加え、多雪地域や風の強い地域に対応できる高強度なオプション仕様もご用意しております。お住まいの環境に合わせてお選びください。

基本仕様

- ・積雪60cm以下対応
- ・風速38m/秒対応

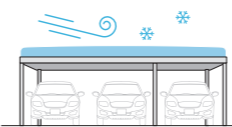

オプション仕様

- ・積雪99cm以下対応
・風速38m/秒対応
- ・積雪150cm以下対応
・風速38m/秒対応
- ・積雪30cm以下対応
・風速46m/秒対応



発電シミュレーション表

都府県ごとに3台用ソーラーカーポート(9.0kW)を設置した場合の発電シミュレーションです。

発電シミュレーション条件

- 太陽電池モジュール: DMM8-60MA-375 / 24枚(カーポート3台用)
 - パワーコンディショナー: 4.95KTL-JP1-DM 1台
 - 設置方位: 真南(0°)
 - 角度: 5°
 - 日照データ: NEDO METPV-20(観測値における風速等の気象データも考慮)
- ※発電量は受光面(表面)のみの発電量であり裏面寄与分は考慮されていません。
※各都府県庁所在地における太陽光予測発電量となります。

東北地方

- 青森県 9,289 kWh
- 秋田県 8,874 kWh
- 岩手県 9,710 kWh
- 山形県 9,566 kWh
- 宮城県 9,886 kWh
- 福島県 9,764 kWh

中部・東海地方

- 静岡県 10,907 kWh
- 愛知県 10,812 kWh
- 岐阜県 10,572 kWh
- 三重県 10,639 kWh

中国地方

- 岡山県 10,574 kWh
- 広島県 10,555 kWh
- 鳥取県 9,580 kWh
- 島根県 9,562 kWh
- 山口県 10,024 kWh

関東地方

- 栃木県 10,311 kWh
- 茨城県 10,569 kWh
- 群馬県 10,713 kWh
- 千葉県 10,334 kWh
- 埼玉県 10,425 kWh
- 東京都 10,153 kWh
- 神奈川県 10,374 kWh

北陸地方

- 富山県 9,299 kWh
- 石川県 9,637 kWh
- 福井県 9,675 kWh

四国地方

- 愛媛県 10,391 kWh
- 香川県 10,430 kWh
- 徳島県 10,754 kWh
- 高知県 10,658 kWh

甲信越地方

- 山梨県 11,261 kWh
- 新潟県 9,364 kWh
- 長野県 10,931 kWh

近畿地方

- 兵庫県 10,569 kWh
- 京都府 9,926 kWh
- 滋賀県 10,120 kWh
- 大阪府 10,572 kWh
- 奈良県 10,005 kWh
- 和歌山県 10,617 kWh

九州地方

- 福岡県 9,777 kWh
- 佐賀県 9,695 kWh
- 長崎県 10,008 kWh
- 大分県 9,932 kWh
- 宮崎県 10,630 kWh
- 熊本県 10,408 kWh
- 鹿児島県 10,059 kWh
- 沖縄県 10,452 kWh

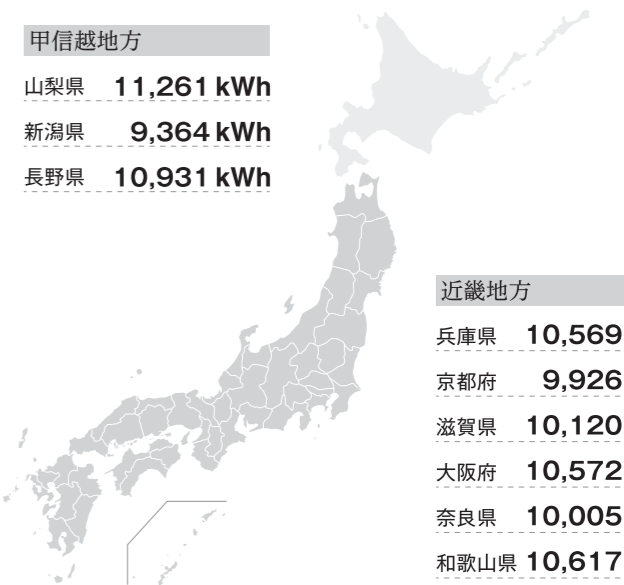

安心の長期間保証

長期間安心してDMMのソーラーカーポートをご利用いただくために、充実の保証をご用意しました。

DMMシステム保証

DMMの太陽光発電システムを構成する機器を保証します。

15年保証	<p>【対象製品】</p> <ul style="list-style-type: none"> ■ 太陽電池モジュール ■ 架台^{※1} ■ ケーブル ■ パワーコンディショナ^{※2}
10年保証	<p>【対象製品】</p> <ul style="list-style-type: none"> ■ ハイブリッド蓄電システム^{※3}
有償オプション 15年・20年	

※1 DMM指定架台が対象となります。

※2 ハイブリッド蓄電システムを含む太陽光発電システムをご購入の場合、パワーコンディショナはハイブリッド蓄電システムの構成機器となり、保証は10年保証(無償)/15年・20年保証(有償)となります。

※3 蓄電池の充電可能容量が規定のモードでの使用の下、初期容量から規定の数値を下回った場合に代替品と交換します。
保証期間 ~15年:60% 16~20年:50%

※カーポート躯体は別途製造元製品保証となります。

※電力検出ユニット、CTセット、データ収集装置、モニターは1年保証、システム保証対象外です。

※海から近い塩害を受けるような地域に設置する場合、記載の保証が受けられない場合がございます。

※その他、保証に関する詳細は販売店にお問い合わせください。

太陽電池モジュール出力保証

25年保証	<p>太陽電池モジュールの公称最大出力が25年間規定値を維持することを保証します。</p>
--------------	---

- ①保証開始日から1年間は、製品仕様書に記載されている出力^{※1}の98%以上を保証します。
- ②保証開始日から25年まで、出力^{※1}の87.2%以上を保証します。(2年目から25年目までの期間は、出力の年次の低下が0.45%を上回らないことを保証します。)

※1 公称最大出力の公差範囲内の最小許容値。

※保証・免責事項等詳細は、当社保証書に記載されております。

カーポート躯体製品保証

製造元「株式会社大仙」が保証します。

10年保証	<p>【対象製品】 柱・梁・縦梁・及び主要な部分以外の連結部(構造体力上主要な部分)</p>
2年保証	<p>【対象製品】 鼻隠し・水切り・ガスケツト・雨樋・及び主要な部分以外の連結部等</p>

※雨漏りは保証対象外となります。

万が一の時にも安心。自然災害補償

住宅用太陽光発電システムを購入いただいたお客様に対して、引渡日から10年間偶発的な事故により損害が生じた場合の修理費を補償します。

10年保証	<p>【補償の対象となる事故】 火災・落雷・破裂・爆発 / 風災・雹災・雪災 / 他物の落下・飛来・衝突 / 台風・暴風雨・豪雨等による洪水・高潮・土砂崩れ等の水災による損害等</p> <p>【対象製品】 太陽電池モジュール、パワーコンディショナ、ハイブリッド蓄電システム、カーポート躯体</p>
--------------	--



製品仕様

太陽電池モジュール

製品型式	DMM8-60MA-375D	公称最大出力動作電流 (Impp)	10.86A
モジュール仕様	ダブルガラスパッケージタイプ(両面発電) 表面・背面材: 低鉄強化ガラス フレーム: アルミニウム(A6005-T6)	公称開放電圧 (Voc)	40.92V
セル仕様	単結晶太陽電池 120セル(ハーフカット仕様)	公称短絡電圧 (Isc)	11.37A
公称最大出力 (Pmax)	375W	モジュール変換効率	20.50%
公称最大出力動作電圧 (Vmpp)	34.54V	寸法	1756×1039×厚さ30mm
		質量	24.0kg

※表記の数値は、周囲温度25℃、AM1.5STC、放射照度1000W/m²での値です。 ※仕様は製品改良等の理由により、変更になる場合がございます。

屋外用集中型パワーコンディショナ

製品型式	SPSS-55E-DM
定格出力	5.5kW
定格電力変換効率	96.00%(JIS C 8961による)
定格入力電圧	DC330V
入力運転電圧範囲	DC40~450V
定格出力電圧	AC202V(単相2線式、ただし連系は単相3線式)
使用環境温度	-20~+50℃(直射日光が当たらないこと)
寸法(幅×高さ×奥行)	405×478×211mm
質量	20kg

マルチストリング型パワーコンディショナ

製品型式	SPSM-444B-DM
定格出力	4.4kW
定格電力変換効率	96.5%(JIS C 8961による)
定格入力電圧	DC330V
入力運転電圧範囲	DC40~450V
定格出力電圧	AC202V(単相2線式、ただし連系は単相3線式)
定格出力周波数	50Hz/60Hz
使用環境温度	-20℃~+50℃(直射日光が当たらないこと)
寸法(幅×高さ×奥行)	405×478×211mm
質量	20kg

屋外用集中型・マルチストリング型 パワーコンディショナ専用機器

電力検出ユニット

製品型式	SPW277-DM
寸法(幅×高さ×奥行)	120×270×60mm
質量	約0.7kg
最大消費電力	3W 5VA
使用環境温度	-10℃~+50℃(氷結、結露無きこと)
湿度	90%RH以下(氷結、結露無きこと)

専用モニター(有償オプション)



製品型式	SPCM277-DM
寸法(幅×高さ×奥行)	194×120×31mm
質量	約0.5kg(ACアダプター含む)
画面	7インチワイドWSVGA(1024×600) カラーTFT液晶
最大消費電力	動作時5W(待機時3W) 動作時10VA(待機時7VA)
使用環境温度	0℃~+40℃(氷結、結露無きこと)
湿度	90%RH以下(氷結、結露無きこと)

ハイブリッド型パワーコンディショナ

製品型式	4.95KTL-JPL1-DM		外形図 
入力(DC)	最大入力電圧	600V(450V屋内配線、600V屋外配線)	
	最大入力電流 (MPPT回路毎)	16A	
	最大短絡電流 (MPPT回路毎)	25A	
	起動電圧	100V	
	MPPT電圧範囲	90~560V	
	定格入力電圧	320V	
	最大入力回路数	4	
	MPPT回路数	2	
出力(AC)	配電方式/配線方式	単相2線/単相3線	
	定格出力	4,950W	
	最大皮相電力	5,210VA	
	定格出力電圧	202V	
	定格出力周波数	50Hz/60Hz	
	力率設定範囲	0.8(進み)~0.8(遅れ)	
	出力電流歪み率	総合5%以下、各次3%以下	
	自立出力(AC)	定格出力電圧	101V、202V ^{※1}
		定格出力	2.45kVA、4.95kVA ^{※2}
		配電方式/配線方式	単相2線(101V)/単相3線(202V)
		出力周波数	50Hz/60Hz
	変換効率	JIS変換効率	97%
	その他	寸法(幅×高さ×奥行)	365×649×159mm
		質量	19kg
		使用環境温度	-25~60℃
		冷却方式	自然空冷(ファンレス設計)
		設置標高(海拔)	4,000m以下
		設置湿度(結露なし)	0~100%
		防水防塵保護等級	IP65

※1) 202Vは変圧器(オプション)のご購入が必要となります。 ※2) 4.95kVAは変圧器(オプション)のご購入が必要となります。

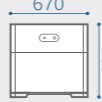
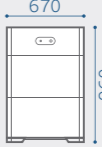
DC-DCコンバータ・蓄電池ユニット

外形図			
製品型式	DC-DCコンバータ 5KW-NHC0-DM		
	蓄電池ユニット(5kWh) 5-NHE0-DM		
電池セル	リン酸鉄リチウムイオン電池(LiFe電池)		
実効容量	5kWh	10kWh	15kWh
DC	入出力定格電圧	385V	
	最大入出力電圧	560V	
	電圧範囲	350~560V	
	入出力定格電力	1.5kW	3kW
充電	PV充電時間	約3.3時間	
	AC充電時間	約3.3時間	約5時間
寸法(幅×高さ×奥行)	670×600×150mm	670×960×150mm	670×1320×150mm
質量(地面設置ベース含む)	63.8kg	113.8kg	163.8kg
DC/DCコンバータ寸法	670×240×150mm		
DC/DCコンバータ質量	12kg		
蓄電池モジュール寸法	670×360×150mm		
蓄電池モジュール質量	50kg		
使用環境温度	-20~+55℃		
設置湿度(結露なし)	5~95%		
設置標高(海拔)	4000m以下		
冷却方式	自然空冷(ファンレス設計)		
防水防塵保護等級	IP65		
設置環境	海岸および汽水域から500mを超える屋外設置(内海は300m。詳細は販売店までお問い合わせください)		
設置方式	床置き(標準)		
騒音レベル	29dB以下		

ハイブリッド型パワーコンディショナ専用機器

データ収集装置

品番	Smartlogger3000A		3000A00
入力(DC)	使用環境温度	-40~60℃	
	設置場所の標高(海拔)	4,000m以下	
	相対湿度(結露なし)	5~95%	
その他	寸法(幅×高さ×奥行)	225×160×44mm (取付金具とアンテナ含まず)	
	質量	2kg	
	設置方法	壁掛け、ガイドレール	
	防水防塵保護等級(JIS)	IP20	
	電源	100~240Vac、50Hz/60Hz	
	消費電力	通常9W(最大15W)	通常8W(最大15W)
	インターネット(有線LAN)	対応	対応
インターネット(SIMカード)	対応	非対応	
スマートメーター連携	対応	非対応	
通信方式	表示	Modbus-TCP、IEC 60870-5-104	
	LED	Modbus-RTU、IEC 60870-5-103、DL/T645	

専用モニター(有償オプション)仕様

型式	SolarPower MT-3	寸法(幅×高さ×奥行)	190.9×109.3×14.3mm
サイズ	7インチ	重量	246g
解像度	1024×600	動作温度	-10℃~+60℃
消費電力	~12W		

ハイブリッド蓄電システム構成

接続タイプ	有線接続タイプ(LAN)			無線接続タイプ(SIM)		
システム型式	4.95-5-DM-L	4.95-10-DM-L	4.95-15-DM-L	4.95-5-DM	4.95-10-DM	4.95-15-DM
蓄電池実効容量	5kWh	10kWh	15kWh ^{※4}	5kWh	10kWh	15kWh ^{※4}
パワーコンディショナ	4.95KTL-JPL1-DM × 1台					
DC-DCコンバータ	5KW-NHC0-DM × 1台					
蓄電池ユニット	5-NHE0-DM × 1台	5-NHE0-DM × 2台	5-NHE0-DM × 3台	5-NHE0-DM × 1台	5-NHE0-DM × 2台	5-NHE0-DM × 3台
データ収集装置 ^{※3}	3000A00 × 1台(有線接続タイプ)			Smartlogger 3000A × 1台(無線接続タイプ)		
CTセット	SmartPS2000-100-A × 1セット(CTセンサー2個・CTケーブル30m1本のセット)					

蓄電システム構成部材

※3) [Smartlogger3000A]はSIMカード差込口があるため設置先にネット環境が無い場合もSIMカードをご利用の上、使用可能となります。設置先にネット環境がある場合または専用モニターを設置する場合は、データ収集装置Lite版[3000A00]が構成されている有線接続タイプをご使用いただけます。

※4) 蓄電池実効容量15kWhの製品は、環境共創イニシアチブ(SII)が定める補助対象機器の対象外となります。詳細については環境共創イニシアチブ(SII)のホームページをご覧ください。

注意

- ・本システムはリン酸鉄リチウムイオン電池モジュールを内蔵しています。使用済み製品の廃棄に際しましては、お買い上げの販売店までお問い合わせください。
- ・SII補助金を受けられた場合、法定耐用年数(6年間)は処分制限期間となり、期間内に処分する場合は、事前にSIIに承認を得る必要が御座います。(SII 一般社団法人 環境共創イニシアチブ)
- ・病院・診療所の医療用機器には絶対に使用しないでください。また、家庭用の医療用機器について本システムにより蓄電した電気を、停電等の非常時に使用しないでください。
- ・本システムを設置する壁や床が製品の重量に十分耐えられる場所に設置してください。